

Wine Cellars

Exclusive Line

Modelo · Model



CV 350 PV Exclusive

Ref.

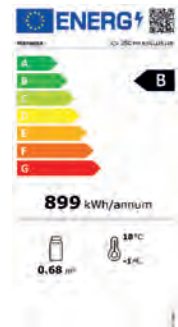
801038_100



W 600
D 700
H 1510

 131
 —
 93
 +5/+20

Descrição

Cave de Vinho da linha Excel para uma conservação mais cuidada do vinho, cumprindo com os requisitos dos sommeliers mais exigentes. Gama de temperatura ajustável de +5°C a +20°C com prateleiras de correr em madeira natural ajustáveis em altura, para maximização da stockagem de garras e facilidade de armazenamento.

De série contém fechadura, sistema anti-vibração para proteção do vinho, porta em vidro com proteção anti-UV, iluminação cor âmbar para exposição premium das garrafas e filtro de carvão ativado para circulação de ar e prevenir a acumulação de odores. Com o equipamento são fornecidos cartões onde pode catalogar as garrafas armazenadas no equipamento.

Title Pres.

The wine cooler from Excel line is for a more careful conservation of wine, meeting the requirements of the most demanding sommeliers. With adjustable temperature from +5°C to +20°C and sliding shelves in natural wood adjustable in high, to maximize the storage bottles capacity and organization.

The unit also include as standard door lock, anti-vibration system to protect the wine, door glass with UV protection, led light with Ambar colour for premium exhibition of the bottles and activated charcoal filter for air circulation and prevent odor accumulation. Identification cards are supplied with the equipment where you can catalogue the stored bottles.

Wine Cellars

Exclusive Line

Modelo · Model

Ref.

CV 350 PV Exclusive

801038_100

Características Técnicas *Technical Features*

Largura interior	<i>Internal width</i>	500 mm
Profundidade interior	<i>Internal depth</i>	545 mm
Altura interior	<i>Internal height</i>	1360 mm
Isolamento	<i>Insulation</i>	50 mm
Tipo de isolamento	<i>Insulation type</i>	Poliuretano de alta densidade com base de água 42Kg/m ³ <i>High density water base polyurethane 42Kg/m³</i>
Volume bruto	<i>Gross volume</i>	324 Lts
Volume líquido	<i>Net volume</i>	244 Lts
Capacidade garrafas	<i>Bottle capacity</i>	131
Peso líquido	<i>Net weight</i>	93 Kg
Peso com embalagem	<i>Weight with packaging</i>	103 Kg
Material interior	<i>Interior material</i>	Chapa Plastificada Preta (Skinplate) <i>Black Coated Steel</i>
Material exterior	<i>Exterior material</i>	Chapa Plastificada Preta (Skinplate) <i>Black Coated Steel</i>
Material traseiro	<i>Back material</i>	Poliestireno de alta densidade <i>High density polystyrene</i>
Prateleiras	<i>Shelves</i>	5 x Prateleiras de Correr em Madeira (453x543) + 1 Prateleira Madeira no Fundo (490x390) <i>5xSliding Wooden Shelves (453x543)+1Wooden Shelf on Bottom (490x390)</i>
Tipo de rodas / Pés	<i>Wheel type / Feet</i>	4 Deslizadores + 2 Pés Niveladores <i>4 Rollers + 2 Levelers</i>
Porta	<i>Door</i>	<input type="radio"/> Opaca · <i>Solid</i> <input checked="" type="radio"/> Vidro · <i>Glass</i>
Porta reversível	<i>Reversible door</i>	<input checked="" type="radio"/> SIM · <i>YES</i> <input type="radio"/> NÃO · <i>NO</i>
Fechadura	<i>Lock</i>	<input checked="" type="radio"/> SIM · <i>YES</i> <input type="radio"/> NÃO · <i>NO</i>
Descongelação	<i>Defrost</i>	<input checked="" type="radio"/> Automática · <i>Automatic</i> <input type="radio"/> Manual · <i>Manual</i>
Condensador	<i>Condenser</i>	<input type="radio"/> Ventilado · <i>Ventilated</i> <input checked="" type="radio"/> Estático · <i>Static</i>
Evaporador	<i>Evaporator</i>	<input checked="" type="radio"/> Ventilado · <i>Ventilated</i> <input type="radio"/> Estático · <i>Static</i>
Iluminação	<i>Lighting</i>	<input checked="" type="radio"/> SIM · <i>YES</i> <input type="radio"/> NÃO · <i>NO</i>
Potência	<i>Power</i>	160 W
Potência Frigorífica	<i>Cooling Capacity</i>	219 W
Tensão Freq.	<i>Tension Freq.</i>	230V/50 Hz
Comprimento cabo de alimentação	<i>Power suply lenght</i>	2,5 m
Classe climática	<i>Climate class</i>	4 (30°C/55%)
Classe temperatura	<i>Temperature class</i>	H1
Consumo	<i>Consumption</i>	899 Kwh/ano <i>899 Kwh/year</i>
Classe energética	<i>Energy class</i>	B
Termostato	<i>Controller</i>	Digital
Gás	<i>Gas</i>	R600a
Carga de gás	<i>Gas load</i>	46 g
Nível Ruído	<i>Noise Level</i>	< 50 dBa

Características técnicas e de construção sujeitas a variações sem aviso prévio.
Technical and construction features are subject to change without notice.



Wine Cellars

Exclusive Line

Modelo · Model

CV 350 PV Exclusive

Ref.

801038_100

Desenho Técnico · Technical Drawing

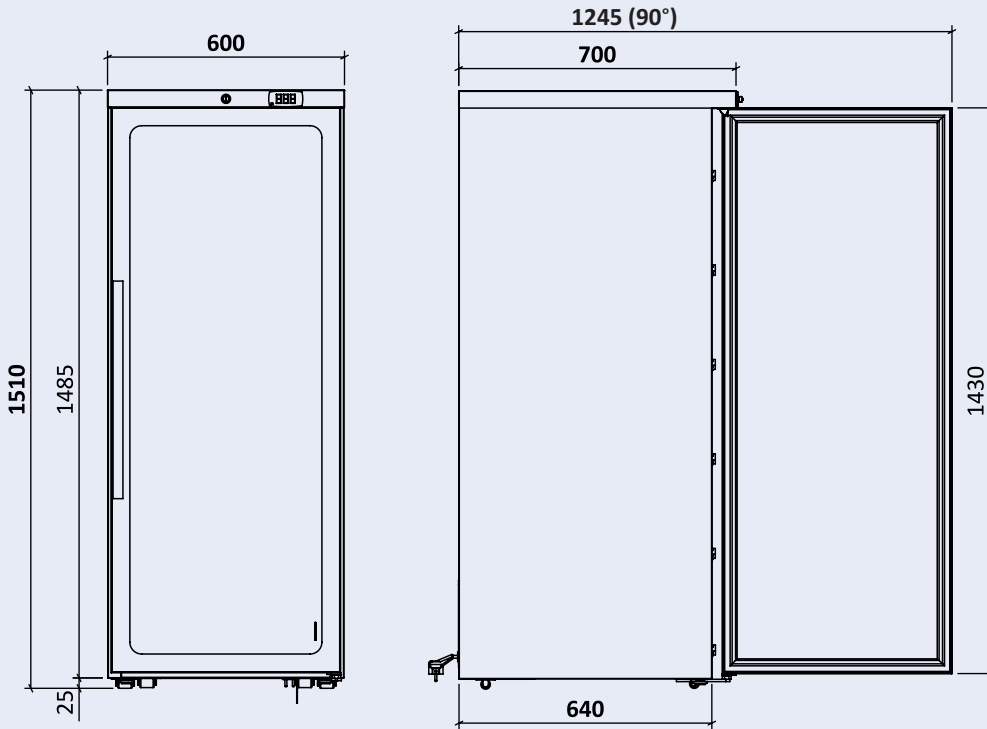

Dimensões embalagem (mm)
Package dimensions (mm)

Capacidade de Carga (unid)
Load Capacity (unit)

TIR	20"	40"
63	27	57

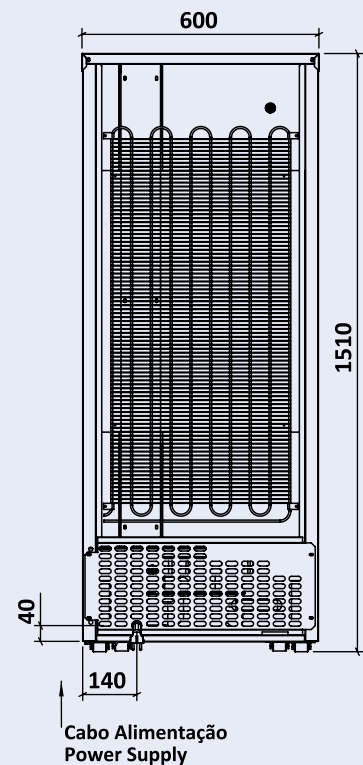
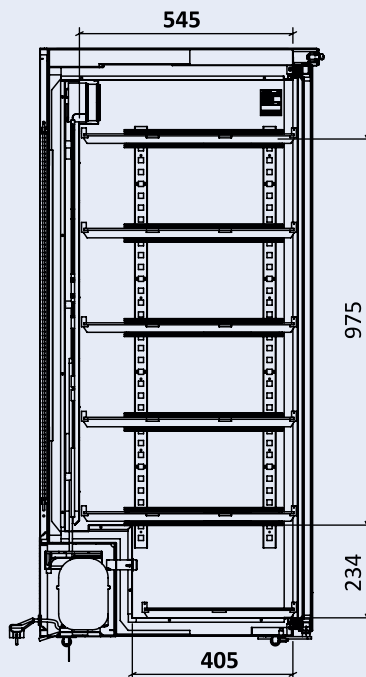
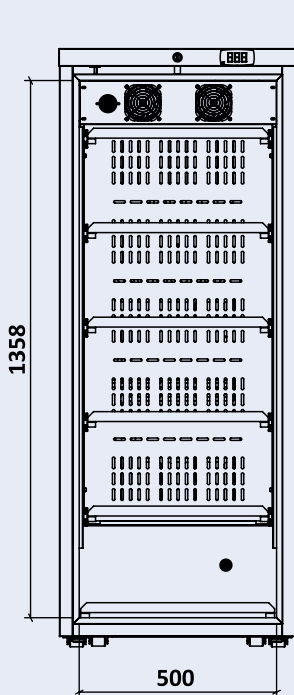

Características técnicas e de construção sujeitas a variações sem aviso prévio.
Technical and construction features are subject to change without notice.

Wine Cellars

Exclusive Line

Modelo · Model

Ref.

CV 350 PV Exclusive

801038_100

Acessórios · Accessories

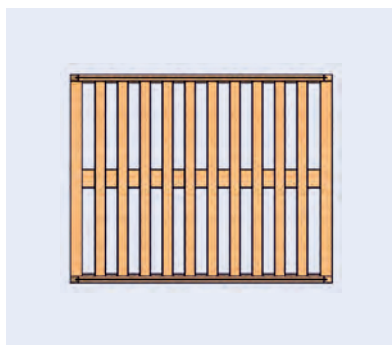

Prateleira Madeira Pequena • Small Wooden Shelf
Cód.007125_300

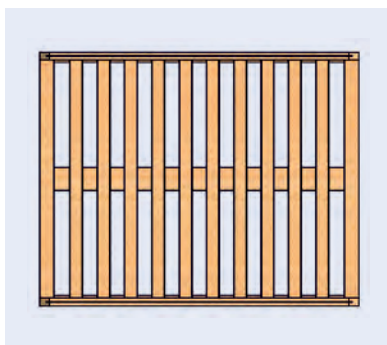

Prateleira Madeira Grande + Corrediças • Large
Wooden Shelf + Sliders
Cód.129040

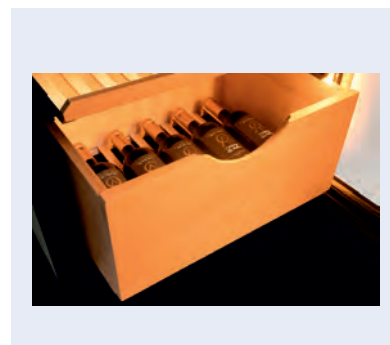

Cesto Madeira • Wood Basket
Cód.003358_100

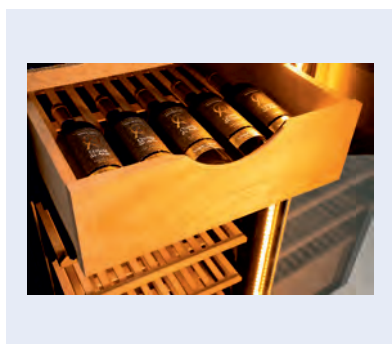

Kit Gaveta Madeira + Corrediças • Wood Drawer
Kit + Sliders
Cód.129040_2

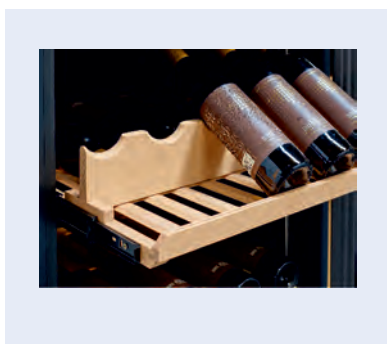

Acessório p/ Inclin Garrafas • Accessory for
Tilting Bottles
Cód.003357

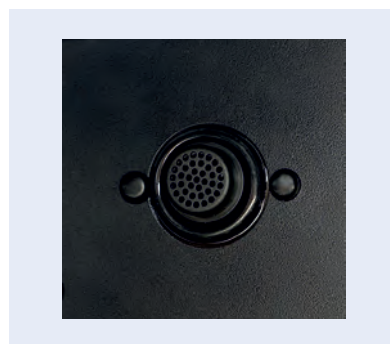

Filtro de Carvão Ativo • Active Charcoal Filter
Cód.129042

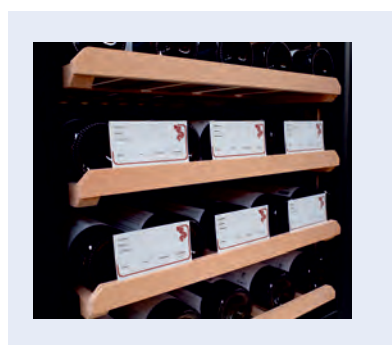

Pack 10 Cartões Identificativos • Pack 10
Identification Cards
Cód.129041



Embalagem Madeira • Wood Package

Termostatos Controllers

Linha Exclusiva - 1 temperatura
Exclusive Line - 1 temperature



Características Técnicas

Fácil e intuitivo

Gestão simplificada do equipamento

Alarmes visíveis e sonoros

Temperatura alta
Temperatura baixa
Falha na sonda

Tela de toque capacitiva

Design plano e sem moldura

Alto Contraste

Parte frontal em preto com indicações em led branco

Amplo ângulo de visibilidade

Botões retro-iluminados

Comunicação NFC e Bluetooth® incorporada para interagir com APP's

Proteção frontal índice IP65

Gestão de alarmes e eventos HACCP

Memória para gravar dados, alarmes e eventos HACCP

Proteção contra picos de tensão (alta ou baixa) prolongando assim a vida útil do compressor

Technical Features

Easy and intuitive

Simplified equipment management

Audible and visible alarms

High temperature
Low temperature
Probe failure

Capacitive touch screen

Frameless and flat design

Ultra-high contrast

Black Frontal with white led indications

Wide visibility angle

Backlight buttons

NFC and Bluetooth® communication embedded to interact with APP's

Frontal index protection IP65

HACCP alarms and events management

Extended memory to save logs, alarms and HACCP events and data

High Low Voltage (HLV) protection to extend the compressor lifetime detecting overvoltages or undervoltages

Aplicações

Applications

IOS
ANDROID

Aplicações disponíveis para sistemas IOS e ANDROID para interação com o termostato do equipamento, através de Bluetooth ou NFC. Desta forma tem acesso no seu dispositivo móvel ao estado de preservação dos seus produtos bem como alarmes configuráveis em caso de desvios.

Applications available for IOS and ANDROID systems for interaction with the equipment controller, via Bluetooth or NFC. This way, through your mobile device, you have access to the state of preservation of your products, as well configurable alarms in case of deviations.

Para Suporte Técnico:

As empresas de serviços não precisam usar o termostato fisicamente para interagir com o equipamento, necessitando apenas de um smartphone.

- Analisar e entender rapidamente os principais problemas;
- Temperaturas principais e informações de diagnóstico são registadas;
- Fácil configuração de parâmetros.

For Technical Support:

Service companies don't have to use the controller display anymore to interact with it, they just need a smartphone to control the refrigerator.

- Fast analyze and understand main problems;
- Main temperatures and diagnostic info are logged;
- Easy parameters setting.



Para Utilizador Final:

App dedicada ao utilizador final para conexão em tempo real, local ou remotamente, ao equipamento. Tudo sob controle com a interface APP mais simples.

- Fácil acesso a dados de temperaturas graças aos relatórios HACCP e dados históricos armazenados;
- Interface simples e intuitivo;
- Verificação rápida do status dos alarmes.

For End User:

App dedicated to end user for real time connection, locally or remotely, to refrigerated unit. Everything under control with the simplest APP interface.

- Easy temperature compliance thanks to stored historical data HACCP reports;
- Simple and intuitive interface;
- Fast alarm status check.

