

Wine Cellars

Exclusive Line

Modelo·Model

CV 450 PV Exclusive

Ref.



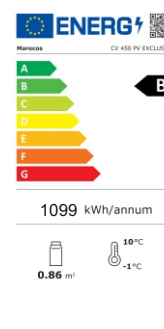

801040_100

EAN: 5601359814017

Hscode: 84185019



W 600
D 700
H 1865

 176
 —
 113
 +5/+20

Descrição

Cave de Vinho da linha Excel para uma conservação mais cuidada do vinho, cumprindo com os requisitos dos sommeliers mais exigentes. Gama de temperatura ajustável de +5°C a +20°C com prateleiras de correr em madeira natural ajustáveis em altura, para maximização da stockagem de garrafas e facilidade de armazenamento.

De série contém fechadura, sistema anti-vibração para proteção do vinho, porta em vidro com proteção anti-UV, iluminação cor âmbar para exposição premium das garrafas e filtro de carvão ativado para circulação de ar e prevenir a acumulação de odores. Com o equipamento são fornecidos cartões onde pode catalogar as garrafas armazenadas no equipamento.

Title Pres.

The wine cooler from Excel line is for a more careful conservation of wine, meeting the requirements of the most demanding sommeliers. With adjustable temperature from +5°C to +20°C and sliding shelves in natural wood adjustable in high, to maximize the storage bottles capacity and organization.

The unit also include as standard door lock, anti-vibration system to protect the wine, door glass with UV protection, led light with Ambar colour for premium exhibition of the bottles and activated charcoal filter for air circulation and prevent odor accumulation. Identification cards are supplied with the equipment where you can catalogue the stored bottles.

Wine Cellars

Exclusive Line

Modelo · Model

Ref.

CV 450 PV Exclusive

801040_100

Características Técnicas *Technical Features*

Largura interior	<i>Internal width</i>	500 mm	
Profundidade interior	<i>Internal depth</i>	545 mm	
Altura interior	<i>Internal height</i>	1725 mm	
Isolamento	<i>Insulation</i>	50 mm	
Tipo de isolamento	<i>Insulation type</i>	Poliuretano de alta densidade com base de água 42Kg/m ³ <i>High density water base polyurethane 42Kg/m³</i>	
Volume bruto	<i>Gross volume</i>	454 Lts	
Volume líquido	<i>Net volume</i>	375 Lts	
Capacidade garrafas (Bordeaux 75cl)	<i>Bottle capacity (Bordeaux 75cl)</i>	176	
Peso líquido	<i>Net weight</i>	113 Kg	
Peso com embalagem	<i>Weight with packaging</i>	125 Kg	
Material interior	<i>Interior material</i>	Chapa Plastificada Preta (Skinplate) <i>Black Coated Steel</i>	
Material exterior	<i>Exterior material</i>	Chapa Plastificada Preta (Skinplate) <i>Black Coated Steel</i>	
Material traseiro	<i>Back material</i>	Poliestireno de alta densidade <i>High density polystyrene</i>	
Prateleiras	<i>Shelves</i>	6 x Prateleiras de Correr em Madeira (453x543) + 1 Prateleira Madeira no Fundo (490x390) <i>6xSliding Wooden Shelves (453x543)+1Wooden Shelf on Bottom (490x390)</i>	
Tipo de rodas / Pés	<i>Wheel type / Feet</i>	4 Deslizadores + 2 Pés Niveladores <i>4 Rollers + 2 Levelers</i>	
Porta	<i>Door</i>	<input type="radio"/> Opaca · <i>Solid</i>	<input checked="" type="radio"/> Vidro · <i>Glass</i>
Porta reversível	<i>Reversible door</i>	<input checked="" type="radio"/> SIM · <i>YES</i>	<input type="radio"/> NÃO · <i>NO</i>
Fechadura	<i>Lock</i>	<input checked="" type="radio"/> SIM · <i>YES</i>	<input type="radio"/> NÃO · <i>NO</i>
Descongelação	<i>Defrost</i>	<input checked="" type="radio"/> Automática · <i>Automatic</i>	<input type="radio"/> Manual · <i>Manual</i>
Condensador	<i>Condenser</i>	<input type="radio"/> Ventilado · <i>Ventilated</i>	<input checked="" type="radio"/> Estático · <i>Static</i>
Evaporador	<i>Evaporator</i>	<input checked="" type="radio"/> Ventilado · <i>Ventilated</i>	<input type="radio"/> Estático · <i>Static</i>
Iluminação	<i>Lighting</i>	<input checked="" type="radio"/> SIM · <i>YES</i>	<input type="radio"/> NÃO · <i>NO</i>
Potência	<i>Power</i>	170 W	
Potência Frigorífica	<i>Cooling Capacity</i>	337 W	
Tensão Freq.	<i>Tension Freq.</i>	230V/50 Hz	
Comprimento cabo de alimentação	<i>Power suply lenght</i>	2,5 m	
Classe climática	<i>Climate class</i>	4 (30°C/55%)	
Classe temperatura	<i>Temperature class</i>	H1	
Consumo	<i>Consumption</i>	1099 Kwh/ano <i>1099 Kwh/year</i>	
Classe energética	<i>Energy class</i>	B	
Termostato	<i>Controller</i>	Digital	
Gás	<i>Gas</i>	R600a	
Carga de gás	<i>Gas load</i>	46 g	
Nível Ruído	<i>Noise Level</i>	< 50 dBa	

Características técnicas e de construção sujeitas a variações sem aviso prévio.
Technical and construction features are subject to change without notice.

Wine Cellars

Exclusive Line

Modelo · Model

CV 450 PV Exclusive

Ref.

801040_100

Desenho Técnico · Technical Drawing

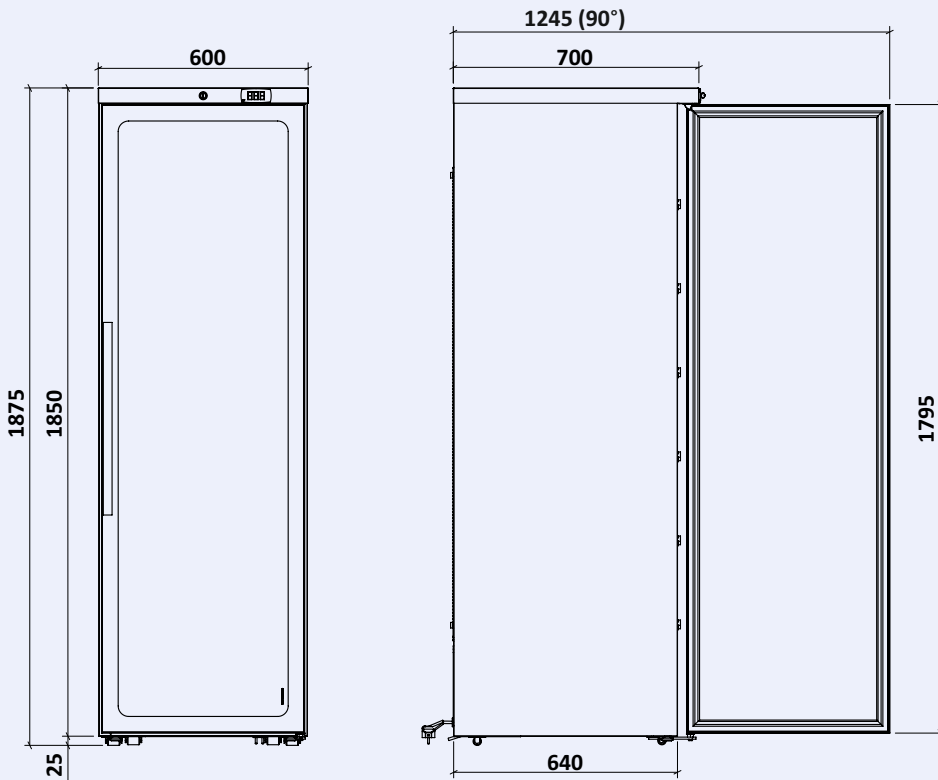

Dimensões embalagem (mm)
Package dimensions (mm)

Capacidade de Carga (unid)
Load Capacity (unit)

TIR	20"	40"
63	27	57

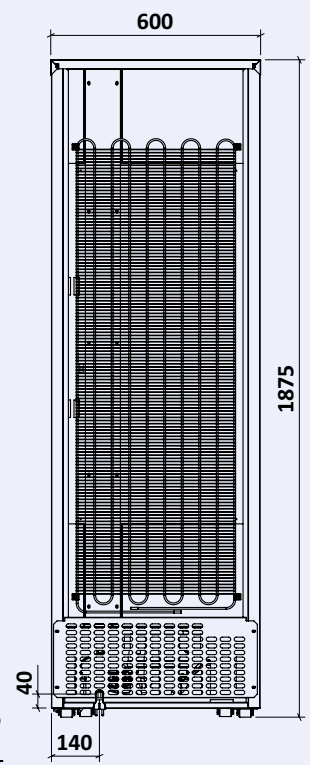
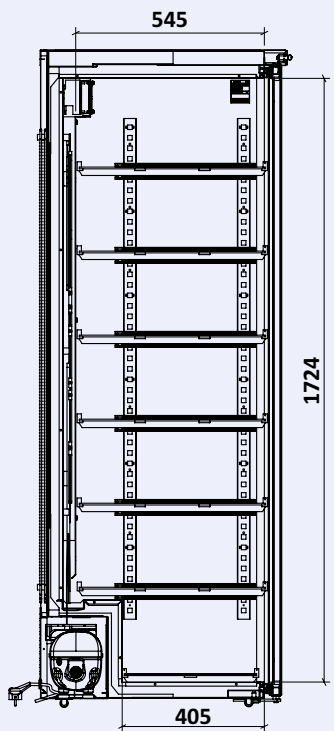
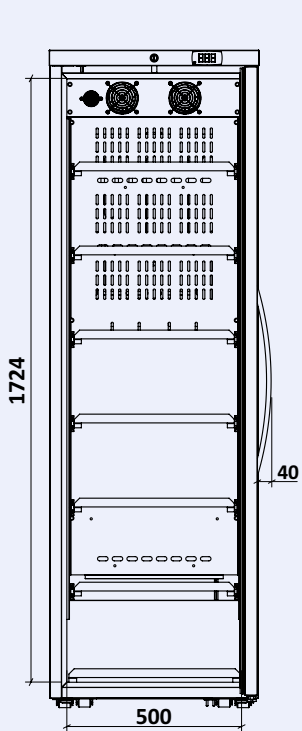

Características técnicas e de construção sujeitas a variações sem aviso prévio.
Technical and construction features are subject to change without notice.

Wine Cellars

Exclusive Line

Modelo • Model

CV 450 PV Exclusive

Ref.

801040_100

Acessórios • Accessories

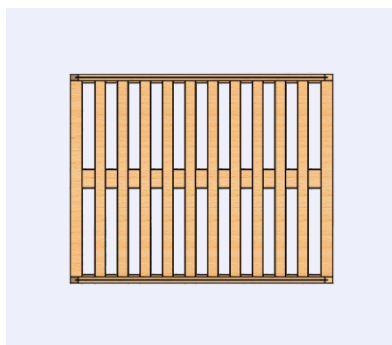

Prateleira Madeira Pequena • *Small Wooden Shelf*
Cód.007125_300

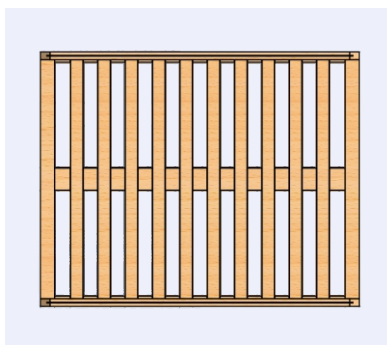

Prateleira Madeira Grande + Corrediças • *Large Wooden Shelf + Sliders*
Cód.129040

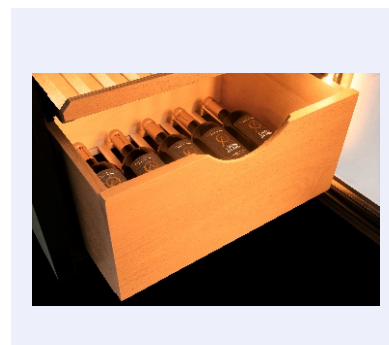

Cesto Madeira • *Wood Basket*
Cód.003358_100



Kit Gaveta Madeira + Corrediças • *Wood Drawer Kit + Sliders*
Cód.129040_2

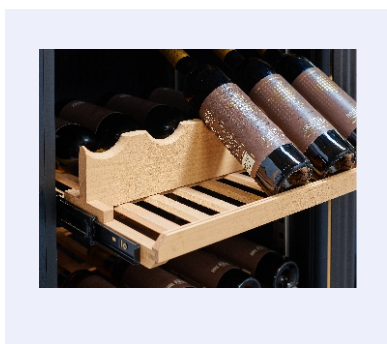

Acessório p/ Inclin Garrafas • *Accessory for Tilting Bottles*
Cód.003357

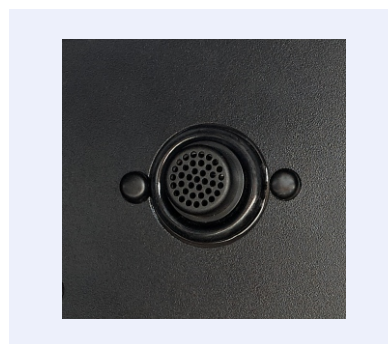

Filtro de Carvão Ativo • *Active Charcoal Filter*
Cód.129042

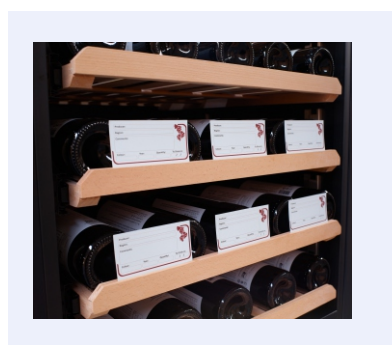

Pack 10 Cartões Identificativos • *Pack 10 Identification Cards*
Cód.129041



Embalagem Madeira • *Wood Package*

Termostatos Controllers

Linha Exclusiva - 1 temperatura
Exclusive Line - 1 temperature



Características Técnicas

Fácil e intuitivo

Gestão simplificada do equipamento

Alarmes visíveis e sonoros

Temperatura alta
Temperatura baixa
Falha na sonda

Tela de toque capacitiva

Design plano e sem moldura

Alto Contraste

Parte frontal em preto com indicações em led branco

Amplo ângulo de visibilidade

Botões retro-iluminados

Comunicação NFC e Bluetooth® incorporada para interagir com APP's

Proteção frontal índice IP65

Gestão de alarmes e eventos HACCP

Memória para gravar dados, alarmes e eventos HACCP

Technical Features

Easy and intuitive

Simplified equipment management

Audible and visible alarms

High temperature
Low temperature
Probe failure

Capacitive touch screen

Frameless and flat design

Ultra-high contrast

Black Frontal with white led indications

Wide visibility angle

Backlight buttons

NFC and Bluetooth® communication embedded to interact with APP's

Frontal index protection IP65

HACCP alarms and events management

Extended memory to save logs, alarms and HACCP events and data

