

# Simplify line

## Modelo · Model

ARV 800 CS PV

## Ref.

800672\_500

EAN: 5601359625002

HSCode: 84185019

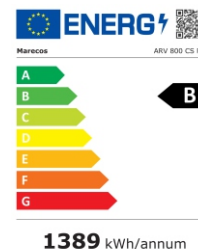

1389 kWh/annum

  
1.51 m<sup>3</sup>    10°C  
-1°C

W 1180  
D 645  
H 1980

 —  585  159  +1/+8

## Descrição

Devido à grande área de exposição, trata-se do equipamento ideal para supermercados, grandes superfícies ou estações de serviço. Os 50 mm de isolamento com frio ventilado e descongelação automática, controlados por um termostato digital, são garantia de uniformidade de temperatura no interior.

Dotado de fechadura de serie, exterior e interior em skinplate branco, 4 prateleiras amovíveis em aço plastificado, portas em vidro duplo com fecho automático, iluminação vertical led em ambas as portas para melhor visualização dos produtos no interior e 4 rodas (2 com travão) para fácil movimentação do equipamento.

## Title Pres.

*Due to the large exhibition area, it is the ideal equipment for supermarkets, hypermarkets and gas stations. The 50 mm insulation with ventilated cold and automatic defrost, controlled by a digital thermostat, guarantees the interior temperature uniformity.*

*Equipped with lock, exterior and interior in white skinplate, 4 removable shelves in plasticized steel, double glass doors with self-closing, vertical led lightening in both doors to better display the products on interior and 4 Swivel (2 with brake) for easy movement of the equipment.*

# Professional Cabinets Excel Line

Modelo · Model

ARV 800 CS PV

Ref.

800672\_500

## Características Técnicas *Technical Features*

Largura interior	<i>Internal width</i>	1055 mm	
Profundidade interior	<i>Internal depth</i>	440 mm	
Altura interior	<i>Internal height</i>	1430 mm	
Isolamento	<i>Insulation</i>	50 mm	
Tipo de isolamento	<i>Insulation type</i>	Poliuretano de alta densidade com base de água 42Kg/m <sup>3</sup> <i>High density water base polyurethane 42Kg/m<sup>3</sup></i>	
Volume bruto	<i>Gross volume</i>	765 Lts	
Volume líquido	<i>Net volume</i>	585 Lts	
Capacidade garrafas	<i>Bottle capacity</i>	—	
Peso líquido	<i>Net weight</i>	159Kg	
Peso com embalagem	<i>Weight with packaging</i>	180 Kg	
Material interior	<i>Interior material</i>	Chapa Plastificada Branco (Skinplate) <i>White Coated Steel (Skinplate)</i>	
Material exterior	<i>Exterior material</i>	Chapa Plastificada Branca ( Skinplate) <i>White coated steel (Skinplate)</i>	
Material traseiro	<i>Back material</i>	Poliestireno de alta densidade <i>High density polystyrene</i>	
Prateleiras	<i>Shelves</i>	4 x (1050x413) em Aço Plastificado <i>4 x (1050x413) in Plasticized Steel</i>	
Tipo de rodas / Pés	<i>Wheel type / Feet</i>	2 Rodas Giratórias + 2 Giratórias com travão <i>2 Swivel + 2 Swivel with brake</i>	
Porta	<i>Door</i>	<input type="radio"/> Opaca · <i>Solid</i>	<input checked="" type="radio"/> Vidro · <i>Glass</i>
Porta reversível	<i>Reversible door</i>	<input type="radio"/> SIM · <i>YES</i>	<input checked="" type="radio"/> NÃO · <i>NO</i>
Fechadura	<i>Lock</i>	<input checked="" type="radio"/> SIM · <i>YES</i>	<input type="radio"/> NÃO · <i>NO</i>
Descongelação	<i>Defrost</i>	<input checked="" type="radio"/> Automática · <i>Automatic</i>	<input type="radio"/> Manual · <i>Manual</i>
Condensador	<i>Condenser</i>	<input checked="" type="radio"/> Ventilado · <i>Ventilated</i>	<input type="radio"/> Estático · <i>Static</i>
Evaporador	<i>Evaporator</i>	<input checked="" type="radio"/> Ventilado · <i>Ventilated</i>	<input type="radio"/> Estático · <i>Static</i>
Iluminação	<i>Lighting</i>	<input checked="" type="radio"/> SIM · <i>YES</i>	<input type="radio"/> NÃO · <i>NO</i>
Potência	<i>Power</i>	240 W	
Potência Refrigerica	<i>Cooling Capacity</i>	414 W	
Tensão   Freq.	<i>Tension   Freq.</i>	230V/50 Hz	
Comprimento cabo de alimentação	<i>Power suply lenght</i>	2,5 m	
Classe climática	<i>Climate class</i>	4 (30°C/55%)	
Classe temperatura	<i>Temperature class</i>	H1	
Consumo	<i>Consumption</i>	1389 Kwh/ano <i>1389 Kwh/year</i>	
Classe energética	<i>Energy class</i>	B	
Termostato	<i>Controller</i>	Digital	
Gás	<i>Gas</i>	R290	
Carga de gás	<i>Gas load</i>	115 g	
Nível Ruído	<i>Noise Level</i>	< 70 dBa	

Características técnicas e de construção sujeitas a variações sem aviso prévio.  
*Technical and construction features are subject to change without notice.*

# Professional Cabinets Excel Line

Desenho Técnico • Technical Drawing

Modelo • Model

ARV 800 CS PV

Ref.

800672\_500

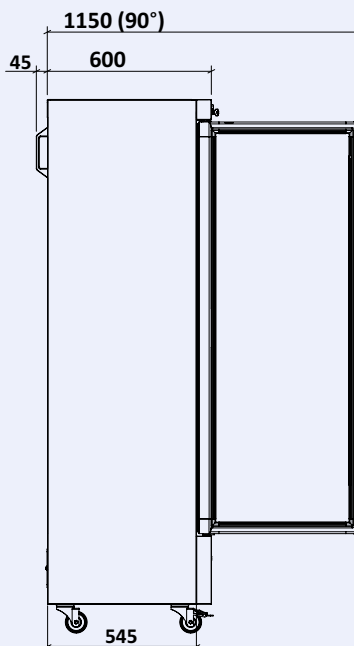
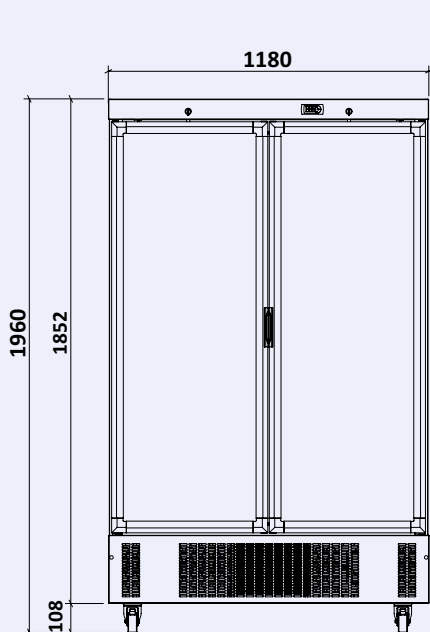

Dimensões embalagem (mm)  
Package dimensions (mm)

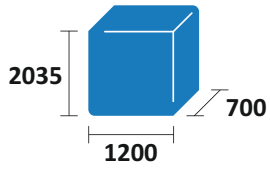

Capacidade de Carga (unid)  
Load Capacity (unit)

TIR	20"	40"
38	12	27

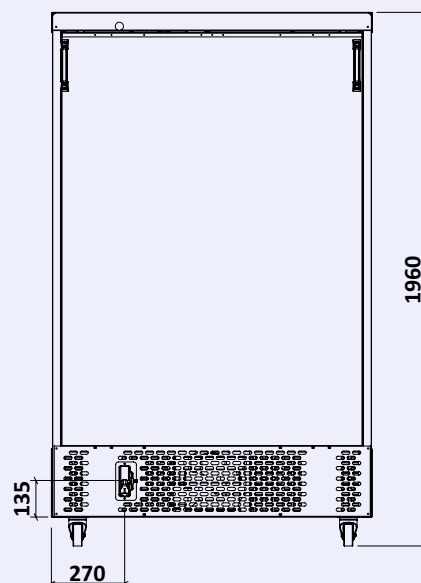
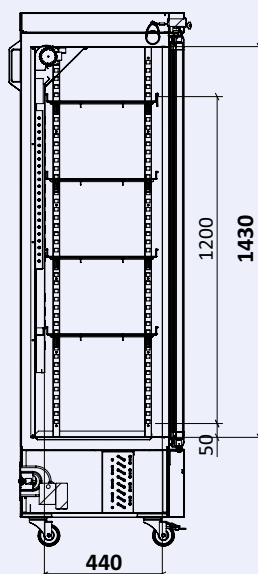
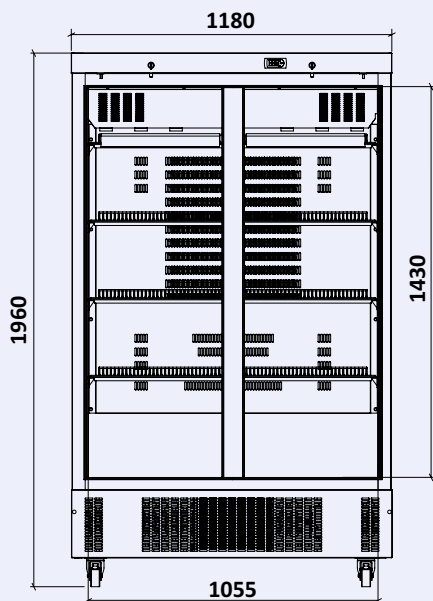

↑  
Cabo Alimentação  
Power Supply

Características técnicas e de construção sujeitas a variações sem aviso prévio.  
Technical and construction features are subject to change without notice.

# Professional Cabinets Excel Line

Acessórios • Accessories

Modelo • Model

ARV 800 CS PV

Ref.

800672\_500

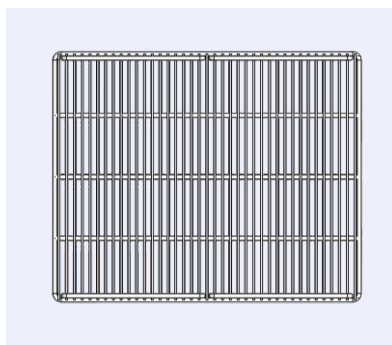

**Prateleira Grande • Big Shelf**  
Cód.007011



**Kit Iluminação Led por Porta •  
Led Lighting Kit by Door**  
Cód.129013



**Kit Pés Inox • Inox Feet Kit**  
Cód.129004\_3

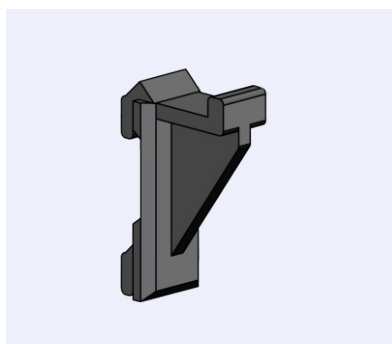

**Dentel - Suporte Prateleira • Shelf Holder**  
Cód.004042\_002



**Embalagem Madeira • Wood Package**